



KERN & Sohn GmbH

Ziegelei 1
72336 Balingen-Frommern
Germany

www.kern-sohn.com

+0049-[0]7433-9933-0

+0049-[0]7433-9933-149

info@kern-sohn.com

Betriebsanleitung Zählwaagen

KERN CPE

Typ TCPE-A

Version 1.0

2021-06

D



TCPE_A-BA-d-2110

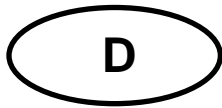

KERN CPE

Version 1.0 2021-06

Betriebsanleitung Zählwaagen

Inhalt

1	Technische Daten	4
2	Konformitätserklärung	5
3	Geräteübersicht	6
3.1	Komponenten	6
3.2	Anzeige	7
3.3	Tastatur	8
4	Grundlegende Hinweise (Allgemeines)	9
4.1	Bestimmungsgemäße Verwendung	9
4.2	Sachwidrige Verwendung	9
4.3	Gewährleistung	9
4.4	Prüfmittelüberwachung	10
5	Grundlegende Sicherheitshinweise	10
5.1	Hinweise in der Betriebsanleitung beachten	10
5.2	Ausbildung des Personals	10
6	Transport und Lagerung	10
6.1	Kontrolle bei Übernahme	10
6.2	Verpackung/Rücktransport	10
7	Auspacken, Aufstellung und Inbetriebnahme	11
7.1	Aufstellort, Einsatzort	11
7.2	Auspacken und Prüfen	11
7.3	Aufbauen, Aufstellen und nivellieren	12
7.4	Netzanschluss	13
7.5	Akkubetrieb	14
7.5.1	Akku laden	15
7.6	Anschluss von Peripheriegeräten	15
7.7	Erstinbetriebnahme	15
7.8	Justierung	16

8	Betrieb.....	17
8.1	Ein-/Ausschalten.....	17
8.2	Nullstellen.....	17
8.3	Einfaches Wägen	17
8.4	Wägen mit Tara.....	18
9	Stückzählen	18
9.1	Ermittlung des durchschnittlichen Stückgewichts durch Wägung.....	19
9.2	Numerische Eingabe eines bekannten Stückgewichts.....	20
10	Checkweighing	21
10.1	Kontrollwägen	21
10.2	Kontrollzählen	24
11	Summieren	27
12	Setup Menu	28
13	RS-232 Schnittstelle	29
13.1	Technische Daten	29
13.2	Drucker Betrieb / Musterprotokolle (KERN YKB-01N).....	30
13.3	Ausgabeprotokoll (Kontinuierliche Ausgabe).....	30
14	Wartung, Instandhaltung, Entsorgung	31
14.1	Reinigen	31
14.2	Wartung, Instandhaltung	31
14.3	Entsorgung.....	31
15	Fehlermeldungen.....	31
16	Kleine Pannenhilfe.....	32
17	Batterieverordnung	33

1 Technische Daten

KERN	CPE 6K-3	CPE 15K-3	CPE 30K-3
Artikelnummer / Typ	TCPE 6K-3-A	TCPE 15K-3-A	TCPE 30K-3-A
Ablesbarkeit (d)	0,2 g	1 g	0,0005 kg
Wägebereich (Max)	3000 g	6000 g	15 kg
Reproduzierbarkeit	2 g	2 g	
Linearität	±0,8 g	±3 g	±0,0015 kg
Kleinstes Teilgewicht beim Stückzählen unter Laborbedingungen*	100 mg	250 mg	500 mg
Kleinstes Teilgewicht beim Stückzählen unter Normalbedingungen**	1 g	2,5 g	5 g
Justierpunkte	2 / 4 / 6 kg	5 / 10 / 15 kg	10 / 20 / 30 kg
Empf. Justiergewicht (nicht beigegeben)	5 kg (F2)	10 kg (F2); 2 kg (F2)	20 kg (F2); 5 kg (F2)
Wä geeinheiten	g	g	kg
Einschwingzeit (typisch)	2 sec.		
Anwärmzeit	120 min		
Luftfeuchtigkeit	max. 80% rel. (nicht kondensierend)		
Zulässige Umgebungstemperatur	0°C ... + 40°C		
Eingangsspannung Gerät	5V, 1A		
Eingangsspannung Netzteil	100 V - 240 V AC, 50/60 Hz		
Akku (Option)	3,7 V / 4 Ah		
Akkubetrieb	Betriebsdauer 80 h (Hinterleuchtung aus) Betriebsdauer 50 h (Hinterleuchtung ein) Ladezeit ca. 5 h		
Abmessungen Gehäuse [mm]	320 x 340 x 110 (B x T x H)		
Wägeplatte, Edelstahl [mm]	300 x 230 x 18	300 x 230 x 18	
Nettogewicht [kg]	2,9		
Schnittstelle	RS-232		

*** Kleinstes Teilgewicht beim Stückzählen - unter Laborbedingungen:**

- Es herrschen ideale Umgebungsbedingungen für hochauflösenden Zählungen
- Die Zählteile haben keine Streuung

**** Kleinstes Teilgewicht beim Stückzählen - unter Normalbedingungen:**

- Es herrschen unruhige Umgebungsbedingungen (Windzug, Vibrationen)
- Die Zählteile streuen

Abmessungen:

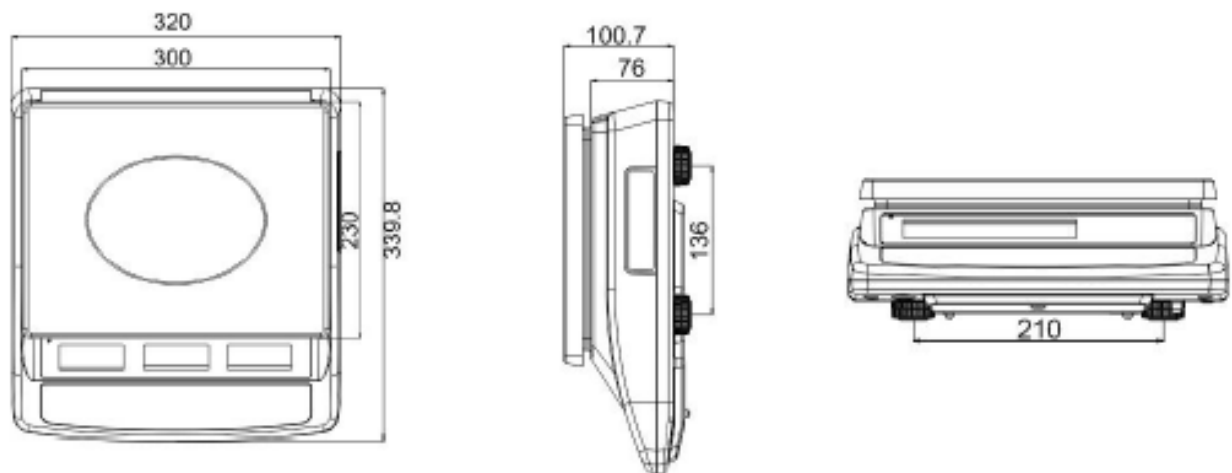

2 Konformitätserklärung

Die aktuelle EG/EU-Konformitätserklärung finden Sie online unter:

www.kern-sohn.com/ce

3 Geräteübersicht

3.1 Komponenten





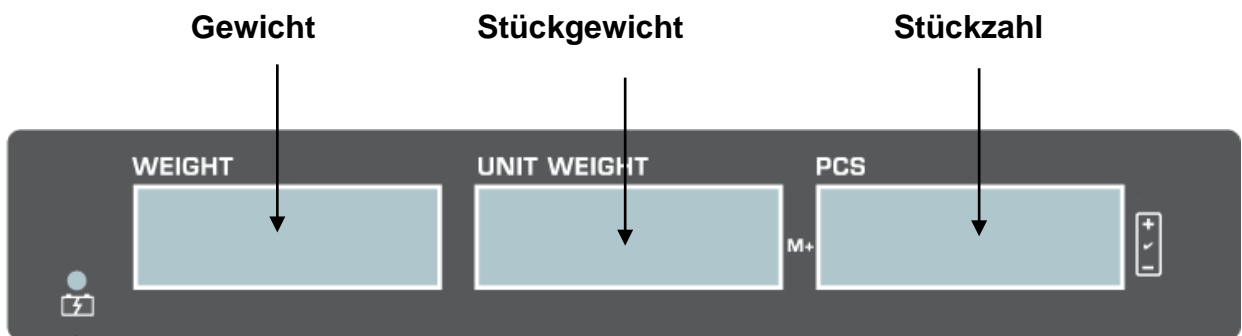

Pos.	Bezeichnung
1	Wägeplatte
2	Anzeige
3	Tastatur
4	RS 232-Schnittstelle
5	Akkuladezustandsanzeige
6	Libelle
7	Fußschraube
8	Anschluss Netzadapter

3.2 Anzeige



Akkuladezustandsanzeige

Anzeige	Beschreibung
	Ladeanzeige Akku
	Kapazität des Akkus erschöpft
	Toleranzmarken beim Kontrollwägen, s. Kap. 10.1
	Stabilitätsanzeige
ZERO	Nullanzeige
NET	Anzeige Nettogewichtswert
g	Wägeeinheit Gramm
kg	Wägeeinheit Kilogramm
pcs	Applikationseinheit Stückzählen

3.3 Tastatur

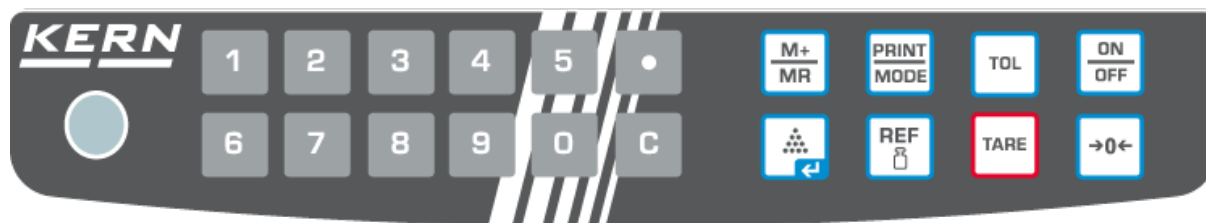

Taste	Name	Funktion im Bedienmodus	Funktion im Menü
		Zifferntasten	-
		Löschen	-
		Dezimalpunkt	-
	M-Taste	Summieren Anzeige „Total“	-
	PRINT-Taste	Wägedaten über Schnittstelle übermitteln	Setup-Menü aufrufen (langer Tastendruck)
		Checkweighing-Mode aktivieren / deaktivieren	-
	ON/OFF-Taste	Ein-/Ausschalten	-
	•••-Taste	Durchschnittliches Stückgewicht durch Wägung ermitteln	Auswahl bestätigen / zurück in den Wägemodus
	REF-Taste	Bekanntes Stückgewicht numerisch eingeben	-
	TARE-Taste	Tarieren	Menüpunkt wählen
	ZERO-Taste	Nullstellen	Einstellung ändern

4 Grundlegende Hinweise (Allgemeines)

4.1 Bestimmungsgemäße Verwendung

Die von Ihnen erworbene Waage dient zum Bestimmen des Wägewertes von Wägegut. Sie ist zur Verwendung als „nichtselbsttätige Waage“ vorgesehen, d.h. das Wägegut wird manuell, vorsichtig und mittig auf die Wägeplatte aufgebracht. Nach Erreichen eines stabilen Wägewertes kann der Wägewert abgelesen werden.

4.2 Sachwidrige Verwendung

Waage nicht für dynamische Verwiegungen verwenden, wenn kleine Mengen vom Wägegut entnommen oder zugeführt werden. Durch die in der Waage vorhandene „Stabilitätskompensation“ könnten falsche Wägeergebnisse angezeigt werden! (Beispiel: Langsames Herausfließen von Flüssigkeiten aus einem auf der Waage befindlichen Behälter.)

Keine Dauerlast auf der Wägeplatte belassen. Diese kann das Messwerk beschädigen.

Stöße und Überlastungen der Waage über die angegebene Höchstlast (Max), abzüglich einer eventuell bereits vorhandenen Taralast, unbedingt vermeiden. Waage könnte hierdurch beschädigt werden.

Waage niemals in explosionsgefährdeten Räumen betreiben. Die Serienausführung ist nicht Ex-geschützt.

Die Waage darf nicht konstruktiv verändert werden. Dies kann zu falschen Wägergebnissen, sicherheitstechnischen Mängeln sowie der Zerstörung der Waage führen.

Die Waage darf nur gemäß den beschriebenen Vorgaben eingesetzt werden. Abweichende Einsatzbereiche/Anwendungsgebiete sind von KERN schriftlich freizugeben.

4.3 Gewährleistung

Gewährleistung erlischt bei

- Nichtbeachten unserer Vorgaben in der Betriebsanleitung
- Verwendung außerhalb der beschriebenen Anwendungen
- Veränderung oder Öffnen des Gerätes
- Mechanische Beschädigung und Beschädigung durch Medien, Flüssigkeiten natürlichem Verschleiß und Abnutzung
- Nicht sachgemäße Aufstellung oder elektrische Installation
- Überlastung des Messwerkes

4.4 Prüfmittelüberwachung

Im Rahmen der Qualitätssicherung müssen die messtechnischen Eigenschaften der Waage und eines eventuell vorhandenen Prüfgewichtes in regelmäßigen Abständen überprüft werden. Der verantwortliche Benutzer hat hierfür ein geeignetes Intervall sowie die Art und den Umfang dieser Prüfung zu definieren. Informationen bezüglich der Prüfmittelüberwachung von Waagen sowie der hierfür notwendigen Prüfgewichte sind auf der KERN- Homepage (www.kern-sohn.com) verfügbar. In seinem akkreditierten DKD- Kalibrierlaboratorium können bei KERN schnell und kostengünstig Prüfgewichte und Waagen kalibriert werden (Rückführung auf das nationale Normal).

5 Grundlegende Sicherheitshinweise

5.1 Hinweise in der Betriebsanleitung beachten



- ⇒ Lesen Sie diese Betriebsanleitung vor der Aufstellung und Inbetriebnahme sorgfältig durch, selbst dann, wenn Sie bereits über Erfahrungen mit KERN-Waagen verfügen.
- ⇒ Alle Sprachversionen beinhalten eine unverbindliche Übersetzung. Verbindlich ist das deutsche Originaldokument.

5.2 Ausbildung des Personals

Das Gerät darf nur von geschulten Mitarbeitern bedient und gepflegt werden.

6 Transport und Lagerung

6.1 Kontrolle bei Übernahme

Überprüfen Sie bitte die Verpackung sofort beim Eingang sowie das Gerät beim Auspacken auf eventuell sichtbare äußere Beschädigungen.

6.2 Verpackung/Rücktransport



- ⇒ Alle Teile der Originalverpackung für einen eventuell notwendigen Rücktransport aufbewahren.
- ⇒ Für den Rücktransport ist nur die Originalverpackung zu verwenden.
- ⇒ Vor dem Versand alle angeschlossenen Kabel und losen / beweglichen Teile trennen.
- ⇒ Evtl. vorgesehene Transportsicherungen wieder anbringen.
- ⇒ Alle Teile z.B. Windschutz, Wägeplatte, Netzteil etc. gegen Verrutschen und Beschädigung sichern.

7 Auspacken, Aufstellung und Inbetriebnahme

7.1 Aufstellort, Einsatzort

Die Waagen sind so konstruiert, dass unter den üblichen Einsatzbedingungen zuverlässige Wäageergebnisse erzielt werden.

Exakt und schnell arbeiten Sie, wenn Sie den richtigen Standort für Ihre Waage wählen.

Beachten Sie deshalb am Aufstellort folgendes:

- Waage auf eine stabile, gerade Fläche stellen.
- Extreme Wärme sowie Temperaturschwankungen z.B. durch Aufstellen neben der Heizung oder direkte Sonneneinstrahlung vermeiden.
- Waage vor direktem Luftzug durch geöffnete Fenster und Türen schützen.
- Erschütterungen während des Wägens vermeide.;
- Waage vor hoher Luftfeuchtigkeit, Dämpfen und Staub schützen.
- Setzen Sie das Gerät nicht über längere Zeit starker Feuchtigkeit aus. Eine nicht erlaubte Betauung (Kondensation von Luftfeuchtigkeit am Gerät) kann auftreten, wenn ein kaltes Gerät in eine wesentlich wärmere Umgebung gebracht wird. Akklimatisieren Sie in diesem Fall das vom Netz getrennte Gerät ca. 2 Stunden bei Raumtemperatur.
- Statische Aufladung von Wäagegut, Wäagebehälter vermeiden.

Beim Auftreten von elektromagnetischen Feldern, bei statischen Aufladungen sowie bei instabiler Stromversorgung sind große Anzeigeabweichungen (falsche Wäageergebnisse) möglich. Der Standort muss dann gewechselt werden.

7.2 Auspacken und Prüfen

Gerät und Zubehör aus der Verpackung nehmen, Verpackungsmaterial entfernen und am vorgesehenen Arbeitsplatz aufstellen. Überprüfen, ob alle Teile des Lieferumfangs vorhanden und unbeschädigt sind.

Lieferumfang / Serienmäßiges Zubehör:

- Waage, s. Kap. 3.1
- Netzadapter
- Betriebsanleitung
- Arbeitsschutzhaube

7.3 Aufbau, Aufstellen und nivellieren

- ⇒ Transportsicherung entfernen
- ⇒ Wägeplatten lt. Abb. installieren.

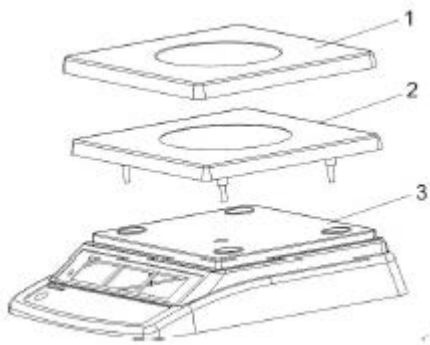

- ⇒ Darauf achten, dass die Waage eben steht.
- ⇒ Die Waage mit Fußschrauben nivellieren, bis sich die Luftblase in der Libelle im vorgeschriebenen Kreis befindet.

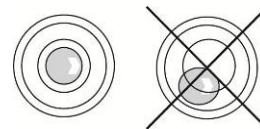
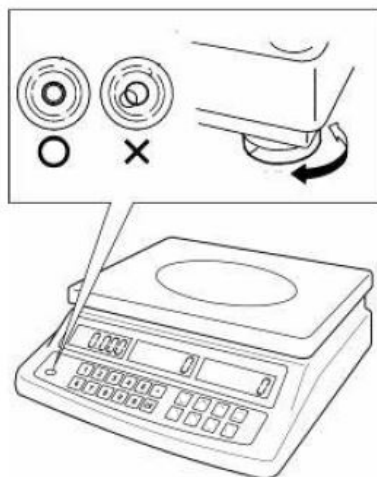

- ⇒ Nivellierung regelmäßig überprüfen

7.4 Netzanschluss



Kontrollieren, ob die Spannungsaufnahme der Waage richtig eingestellt ist. Die Waage darf nur an das Stromnetz angeschlossen werden, wenn die Angaben an der Waage (Aufkleber) und die ortsübliche Netzspannung identisch sind.



Nur KERN-Originalnetzgeräte verwenden. Die Verwendung anderer Fabrikate bedarf der Zustimmung von KERN.



Wichtig:

- Vor Inbetriebnahme das Netzkabel auf Beschädigungen überprüfen.
- Darauf achten, dass das Netzgerät nicht mit Flüssigkeiten in Berührung kommt.
- Der Netzstecker muss jederzeit zugänglich sein.

7.5 Akkubetrieb

ACHTUNG	⇒ Akku und Ladegerät sind aufeinander abgestimmt. Nur den mitgelieferten Netzadapter benutzen.
	⇒ Waage während des Ladevorgangs nicht benutzen. ⇒ Der Akku kann nur durch denselben oder durch einen von Hersteller empfohlen Typ ersetzt werden.
	⇒ Der Akku ist nicht gegen alle Umwelteinflüsse geschützt. Falls der Akku bestimmten Umgebungseinflüssen ausgesetzt ist, kann der Akku in Brand geraten oder explodieren. Personen können schwer verletzt werden oder Sachschaden kann entstehen. ⇒ Akku vor Feuer und Hitze schützen.
	⇒ Akku nicht in Kontakt mit Flüssigkeiten, Chemikalien oder Salzen bringen. ⇒ Akku nicht hohem Druck oder Mikrowellen aussetzen. ⇒ Akkus und Ladegerät dürfen in keinem Fall modifiziert oder manipuliert werden. ⇒ Keinen defekten, beschädigten oder deformierten Akku verwenden. ⇒ Elektrische Kontakte des Akkus nicht mit metallischen Gegenständen verbinden und kurzschließen. ⇒ Aus einem beschädigten Akku kann Flüssigkeit austreten. Falls die Flüssigkeit mit der Haut oder den Augen in Kontakt kommt, können Haut und Augen gereizt werden. ⇒ Achten Sie beim Einlegen bzw. Austauschen der Akkus auf die korrekte Polarität (siehe Angaben im Akkufach) ⇒ Der Akkubetrieb wird bei Anschluss des Netzadapters übersteuert. Beim Wägen mit Netzbetrieb > 48 Std. müssen die Akkus entfernt werden! (Überhitzungsgefahr). ⇒ Sollte der Akku Gerüche entwickeln, heiß werden, sich verfärben oder verformen ist dieser unverzüglich von der Stromversorgung und möglichst von der Waage zu trennen.

7.5.1 Akku laden

Der Akkupack wird über das mitgelieferte Netzkabel geladen.

Der Akkupack sollte vor der ersten Benutzung mindestens 5 Stunden über das Netzkabel geladen werden.



Erscheint in der Anzeige das Batteriesymbol <  > ist die Kapazität des Akkus bald erschöpft. Das Gerät ist noch ca. 1 Stunde betriebsbereit, danach schaltet sie sich automatisch ab. Wird die Waage ohne Ladung weiter betrieben, wird die blinkende Anzeige < B-ERR > eingeblendet.

Akku über das mitgelieferte Netzteil laden.

Die LED-Anzeige an der unteren linken Seite der Gewichtsanzeige informiert Sie während des Ladens über den Ladezustand des Akkus.

rot: Akku wird geladen

grün: Akku ist vollständig geladen

7.6 Anschluss von Peripheriegeräten

Vor Anschluss oder Trennen von Zusatzgeräten (Drucker, PC) an die Datenschnittstelle muss die Waage unbedingt vom Netz getrennt werden.

Verwenden Sie zu Ihrer Waage ausschließlich Zubehör und Peripheriegeräte von KERN, diese sind optimal auf Ihre Waage abgestimmt.

7.7 Erstinbetriebnahme

Um bei elektronischen Waagen genaue Wäageergebnisse zu erhalten, muss die Waage ihre Betriebstemperatur (siehe Anwärmzeit Kap.1) erreicht haben. Die Waage muss für diese Anwärmzeit an die Stromversorgung (Netzanschluss, Akku oder Batterie) angeschlossen sein.

Die Genauigkeit der Waage ist abhängig von der örtlichen Fallbeschleunigung.





Unbedingt die Hinweise im Kapitel Justierung beachten.

7.8 Justierung

Da der Wert der Erdbeschleunigung nicht an jedem Ort der Erde gleich ist, muss jedes Anzeigegerät mit angeschlossener Wägeplatte – gemäß dem zugrunde liegenden physikalischen Wägeprinzip – am Aufstellort auf die dort herrschende Erdbeschleunigung abgestimmt werden (nur wenn das Wägesystem nicht bereits im Werk auf den Aufstellort justiert wurde). Dieser Justiervorgang muss bei der ersten Inbetriebnahme, nach jedem Standortwechsel sowie bei Schwankungen der Umgebungstemperatur durchgeführt werden. Um genaue Messwerte zu erhalten, empfiehlt es sich zudem, das Anzeigegerät auch im Wägebetrieb periodisch zu justieren.

- i** • Erforderliches Justiergewicht bereitstellen, s. Kap. 1.
Justierung möglichst nahe an der Höchstlast der Waage durchführen (empfohlenes Justiergewicht s. Kap. 1). Die Justierung ist aber auch mit Gewichten anderer Nennwerte oder Toleranzklassen möglich, messtechnisch aber nicht optimal. Die Genauigkeit des Justiergewichts muss in etwa der Ablesbarkeit [d] der Waage entsprechen, eher etwas besser.. Infos zu Prüfgewichten finden Sie im Internet unter: <http://www.kern-sohn.com>
- Stabile Umgebungsbedingungen beachten. Eine Anwärmzeit (s. Kap. 1) zur Stabilisierung ist erforderlich.
- Darauf achten, dass sich keine Gegenstände auf der Wägeplatte befinden.

Durchführung:

- ⇒ Waage einschalten und während des Selbsttests die -Taste drücken und gedrückt halten bis < **ZERO ONE CAL** > angezeigt wird.
- ⇒ -Taste loslassen. < ---- **ONE CAL** > wird angezeigt, gefolgt von der blinkenden Anzeige des ersten Justierpunkts.
- ⇒ Mit der **ZERO**-Taste gewünschtes Justiergewicht wählen, s. Kap. 1 „Justierpunkte“ bzw. „Empfohlenes Justiergewicht“.
- ⇒ Justiergewicht auflegen und mit -Taste bestätigen
- ⇒ Warten bis < *PASS* > angezeigt.
- ⇒ Justiergewicht abnehmen.
- ⇒ -Taste drücken. Nach erfolgreicher Justierung kehrt die Waage automatisch in den Wägemodus zurück.
Bei einem Justierfehler oder falschem Justiergewicht wird eine Fehlermeldung angezeigt, Justiervorgang wiederholen.

8 Betrieb

8.1 Ein-/Ausschalten

Einschalten:

- ⇒ **ON/OFF**-Taste drücken.
Die Anzeige leuchtet auf und die Waage führt einen Selbsttest durch.
Warten bis die Gewichtsanzeige erscheint, danach ist die Waage wägebereit.

Ausschalten:

- ⇒ **ON/OFF**-Taste drücken, die Anzeige erlischt

8.2 Nullstellen

Nullstellen korrigiert den Einfluss leichter Verschmutzungen auf der Wägeplatte.

- ⇒ Waage entlasten
- ⇒ **ZERO**-Taste drücken, die Nullanzeige und der Indikator **<ZERO>** erscheinen.

8.3 Einfaches Wägen

- ⇒ Nullanzeige überprüfen, ggf. mit der **ZERO**-Taste nullstellen.
- ⇒ Wägegut auflegen
- ⇒ Warten bis die Stabilitätsanzeige  erscheint.
- ⇒ Wägeresultat ablesen.





Überlast-Warnung

Überlastungen des Gerätes über die angegebene Höchstlast (Max), abzüglich einer eventuell bereits vorhandenen Taralast, unbedingt vermeiden. Das Gerät könnte hierdurch beschädigt werden. Die Überschreitung der Höchstlast wird mit der Anzeige **--ol--** angezeigt. Waage entlasten bzw. Vorlast verringern.

⇒

8.4 Wägen mit Tara

Das Eigengewicht beliebiger Wägebehälter lässt sich auf Knopfdruck wegtarieren, damit bei nachfolgenden Wägungen das Nettogewicht des Wägegutes angezeigt wird.

- ⇒ Wägebehälter auf die Wägeplatte stellen
- ⇒ Warten bis die Stabilitätsanzeige  erscheint, dann **TARE**-Taste drücken. Das Gewicht des Gefäßes ist nun intern gespeichert. Die Nullanzeige und der Indikator „**NET**“ erscheinen.
„**NET**“ signalisiert, dass alle angezeigten Gewichtswerte Nettowerte sind.
- ⇒ Wägegut einwiegen.
- ⇒ Warten bis die Stabilitätsanzeige  erscheint.
- ⇒ Nettogewicht ablesen.



- Bei entlasteter Waage wird der gespeicherte Tarawert mit negativem Vorzeichen angezeigt.
- Zum Löschen des gespeicherten Tarawertes Wägeplatte entlasten und **TARE**-Taste drücken.
- Der Tariervorgang kann beliebige Male wiederholt werden, beispielsweise beim Einwiegen von mehreren Komponenten zu einer Mischung (Zuwiegen). Die Grenze ist dann erreicht, wenn der Tarierbereich ausgelastet ist.

9 Stückzählen

Bevor die Waage Teile zählen kann, muss sie das durchschnittliche Stückgewicht, die so genannte Referenz kennen. Dazu muss eine bestimmte Anzahl der zu zählenden Teile aufgelegt werden. Die Waage ermittelt das Gesamtgewicht und teilt es durch die Anzahl der Teile, die so genannte Referenzstückzahl. Auf Basis des berechneten durchschnittlichen Stückgewichts wird anschließend die Zählung durchgeführt.





- Je höher die Referenzstückzahl, desto größer die Zählgenauigkeit.
- Bei kleinen oder stark unterschiedlichen Teilen muss die Referenz besonders hoch gewählt werden.
- Kleinstes Zählgewicht siehe Tabelle „Technische Daten“.
- Die Funktion ist nur ab einem Gewichtswert >20 d verfügbar.
- Ggf. wird das Referenzgewicht beim Auflegen weiterer Teile, deren Anzahl kleiner als die aufgelegte Referenz ist, erneut berechnet. Diese Referenzoptimierung wird durch einen Signalton angezeigt.

9.1 Ermittlung des durchschnittlichen Stückgewichts durch Wägung

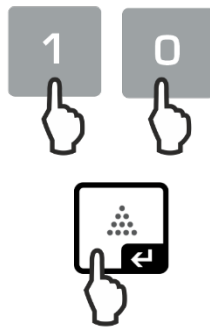
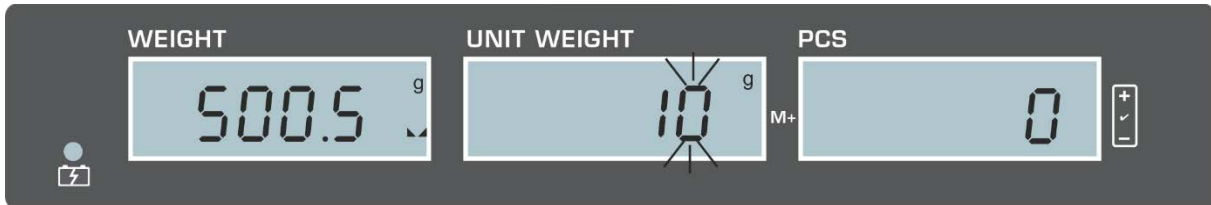

⇒ Waage Nullstellen oder falls nötig leeren Wägebehälter tariieren.



⇒ Eine bekannte Anzahl von Einzelteilen als Referenz auflegen.
Die Anzahl an Referenzteilen über die Zifferntasten eingeben und mit -Taste bestätigen. „SAMP“ wird kurz angezeigt. Die Waage ermittelt das durchschnittliche Stückgewicht und zeigt dann die Anzahl der Teile an.



⇒ Referenzgewicht abnehmen. Die Waage befindet sich nunmehr im Stückzahl-Modus und zählt alle Teile, die sich auf der Wägeplatte befinden.



Durchschnittliches Stückgewicht löschen:

⇒  drücken

9.2 Numerische Eingabe eines bekannten Stückgewichts



⇒ Waage Nullstellen oder falls nötig leeren Wägebehälter tarieren.

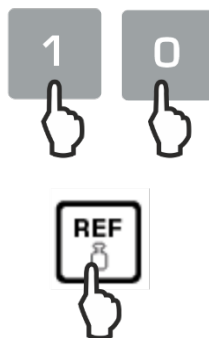
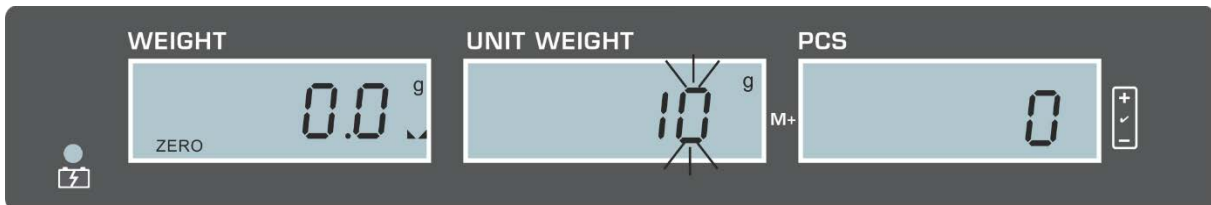

⇒ Bekanntes durchschnittliches Stückgewicht z. B. 10 g mit den numerischen Tasten eingeben und mit **REF**-Taste bestätigen.



⇒ Die Waage befindet sich nunmehr im Stückzahl-Modus und zählt alle Teile, die sich auf der Wägeplatte befinden.



Durchschnittliches Stückgewicht löschen:

⇒ **C** drücken

10 Checkweighing

i Die Funktion ist nur ab einem Gewichtswert >20 d verfügbar.

Checkweighing-Modus aktivieren:

- ⇒ Im Wägemodus **TOL**-Taste drücken, **<CK OFF>** wird angezeigt.
- ⇒ Mit der **TOL**-Taste kann zwischen **<CK OFF>** und **<CK ON NO?>** gewechselt werden.
 - <CK OFF>** Funktion deaktiviert
 - <CK ON>** Funktion aktiviert



10.1 Kontrollwägen

Mit der Applikation **<Kontrollwägen>** können Sie einen oberen und einen unteren Grenzwert festlegen und damit sicherstellen, dass das eingewogene Wägegut genau innerhalb der festgelegten Toleranzgrenzen liegt.

Die Über- oder Unterschreitung der Grenzwerte wird durch ein optisches (Toleranzmarken) und akustisches Signal angezeigt.

Optisches Signal:

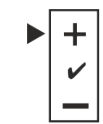
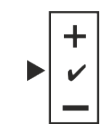
Das eingeblendete Dreieck am rechten Rand der Anzeige, liefert folgende Information:

	Wägegut über vorgegebenen Grenzwerten
	Wägegut innerhalb vorgegebenen Grenzwerten
	Wägegut unter vorgegebenen Grenzwerten

Kontrollwäge-Modus wählen:

- ⇒ Im Wägemodus **TOL**-Taste 3 s lang gedrückt halten, **<LIMIT – PCS-TYPE>** wird angezeigt.
- ⇒ Mit der **TOL**-Taste kann zwischen **<LIMIT – PCS-TYPE>** Kontrollzähl -Modus und **<LIMIT – WEIGHT - TYPE>** Kontrollwäge-Modus gewechselt werden.
- ⇒ Auswahl mit -Taste bestätigen. Die Anzeige zur Eingabe der Ausgabebedingungen **<LIMIT – HI - MODE>** wird angezeigt.

Ausgabebedingungen und Grenzwerte einstellen:

1. Bei Anzeige **<LIMIT – HI - MODE>** mit der **TOL**-Taste gewünschte Ausgabekondition wählen.
Wählbar:

IN	<ol style="list-style-type: none"> 1. Liegt die Einwaage innerhalb der vorgegebenen Grenzwerte ertönt das akustische Signal und das Dreieck neben [✓] wird eingeblendet. 2. Liegt die Einwaage unterhalb des unteren Grenzwerts ertönt kein akustische Signal und das Dreieck neben [-] wird eingeblendet. 3. Liegt die Einwaage oberhalb des oberen Grenzwerts ertönt kein akustische Signal und das Dreieck neben [+] wird eingeblendet.
OUT	<ol style="list-style-type: none"> 1. Liegt die Einwaage innerhalb der vorgegebenen Grenzwerte ertönt kein akustische Signal und das Dreieck neben [✓] wird eingeblendet. 2. Liegt die Einwaage unterhalb des unteren Grenzwerts ertönt ein akustische Signal und das Dreieck neben [-] wird eingeblendet. 3. Liegt die Einwaage oberhalb des oberen Grenzwerts ertönt ein akustische Signal und das Dreieck neben [+] wird eingeblendet.
HI	<ol style="list-style-type: none"> 1. Liegt die Einwaage oberhalb des oberen Grenzwerts ertönt ein akustische Signal und das Dreieck neben [+] wird eingeblendet. 2. Liegt die Einwaage unterhalb des unteren Grenzwerts ertönt kein akustische Signal und das Dreieck neben [-] wird eingeblendet.
LO	<ol style="list-style-type: none"> 1. Liegt die Einwaage unterhalb des unteren Grenzwerts ertönt ein akustische Signal und das Dreieck neben [-] wird eingeblendet. 2. Liegt die Einwaage oberhalb des unteren Grenzwerts ertönt kein akustische Signal und das Dreieck neben [+] wird eingeblendet.

2. Auswahl mit -Taste bestätigen, **<LIMIT – STABL - CHECK>** wird angezeigt.
3. Mit der **TOL**-Taste gewünschte Einstellung wählen

LIMIT–STABL-CHECK	Signalton ertönt nur bei stabilen Wägewerten
LIMIT–UNSTA-CHECK	Signalton ertönt nur bei stabilen und instabilen Wägewerten

4. Auswahl mit -Taste bestätigen, das numerische Eingabefenster zur Eingabe des oberen Grenzwertes erscheint.



5. Oberen Grenzwert z. B. 2 kg mit den numerischen Tasten in der angezeigten Einheit (z.B. Gramm) eingeben und mit -Taste bestätigen.
6. Das numerische Eingabefenster zur Eingabe des unteren Grenzwertes erscheint.



7. Unteren Grenzwert z. B. 1,5 kg mit den numerischen in der angezeigten Einheit (z.B. Gramm) eingeben und mit -Taste bestätigen. Die Waage kehrt zurück in den Wägemodus.

Toleranzkontrolle starten:

- ⇒ Sicherstellen, dass der Checkweighing-Modus aktiviert ist. Dazu **TOL**-Taste drücken und ggf. mit der **TOL**-Taste **<CK ON>** wählen.
- ⇒ Wägegut (<20d) auflegen und anhand der Toleranzmarken / akustischem Signal prüfen, ob das Wägegut sich innerhalb der vorgegebenen Toleranz befindet.

Wägegut unter vorgegebener Toleranz



Wägegut innerhalb vorgegebener Toleranz



Wägegut über vorgegebener Toleranz



10.2 Kontrollzählen

Mit der Applikation **<Kontrollzählen>** können Sie einen oberen und einen unteren Grenzwert festlegen und damit sicherstellen, dass die eingewogene Zielstückzahl innerhalb der festgelegten Toleranzgrenzen liegt.

Kontrollzähl-Modus wählen:

- ⇒ Im Wägemodus **TOL**-Taste 3 s lang gedrückt halten, die aktuelle Einstellung wird angezeigt.
- ⇒ Mit der **TOL**-Taste kann zwischen **<LIMIT – PCS-TYPE>** Kontrollzähl -Modus und **<LIMIT – WEIGHT - TYPE>** Kontrollwäge-Modus gewechselt werden.
- ⇒ Auswahl mit **☰**-Taste bestätigen. Die Anzeige zur Eingabe der Ausgabebedingungen z.B. **<LIMIT – HI - MODE>** wird angezeigt.

Ausgabebedingungen und Grenzwerte einstellen:

- ⇒ Mit der **TOL**-Taste gewünschte Ausgabekondition wählen. Einstellmöglichkeiten, s. Kap. 10.1 / Schritt 1
- ⇒ Auswahl mit **▲**-Taste bestätigen, **<LIMIT – STABL - CHECK>** wird angezeigt.
- ⇒ Mit der **TOL**-Taste gewünschte Einstellung wählen

LIMIT–STABL-CHECK	Signalton ertönt nur bei stabilen Wägewerten
LIMIT–UNSTA-CHECK	Signalton ertönt nur bei stabilen und instabilen Wägewerten

- ⇒ Auswahl mit **▲**-Taste bestätigen, das numerische Eingabefenster zur Eingabe des oberen Grenzwertes erscheint.



- ⇒ Oberen Grenzwert z. B. 100 Stück mit den numerischen Tasten eingeben und mit **▲**-Taste bestätigen.
- ⇒ Das numerische Eingabefenster zur Eingabe des unteren Grenzwertes erscheint.



- ⇒ Unteren Grenzwert z. B. 90 Stück mit den numerischen Tasten eingeben und mit **▲**-Taste bestätigen. Die Waage kehrt zurück in den Wägemodus.

Toleranzkontrolle starten:

- ⇒ Sicherstellen, dass der Checkweighing-Modus aktiviert ist. Dazu **TOL**-Taste drücken und ggf. mit der **TOL**-Taste **<CK ON>** wählen.
- ⇒ Ebenfalls sicherstellen, dass ein durchschnittliches Stückgewicht eingestellt ist., s. Kap. 9
- ⇒ Wägegut (<20d) auflegen und anhand der Toleranzmarken / akustischem Signal prüfen, ob das Wägegut sich innerhalb der vorgegebenen Toleranz befindet.

Wägegut unter vorgegebener Toleranz



Wägegut innerhalb vorgegebener Toleranz



Wägegut über vorgegebener Toleranz



11 Summieren

Mit dieser Funktion werden die Anzahl Teile per Tastendruck in den Summenspeicher addiert.



Die Funktion ist nur ab einem Gewichtswert >20 d verfügbar.

Wägegut summieren:

- ⇒ Sicherstellen, dass ein durchschnittliches Stückgewicht ermittelt ist., s. Kap. 9.
- ⇒ Falls nötig, leeren Behälter auf die Waage stellen und tarieren.
- ⇒ Erstes Wägegut auflegen. Warten bis Stabilitätsanzeige erscheint, dann **M**-Taste drücken. Die Anzahl Teile werden in den Summenspeicher addiert. Die Anzahl Wägungen und Anzahl Teile werden ca.3 s lang eingeblendet, gefolgt vom aktuell aufgelegten Gewicht.
- ⇒ Wägegut abnehmen. Weiteres Wägegut kann erst addiert werden, wenn die Anzeige \leq Null.
- ⇒ Zweites Wägegut auflegen. Warten bis Stabilitätsanzeige erscheint, dann **M**-Taste drücken. Die Anzahl Teile werden in den Summenspeicher addiert. Die Anzahl Wägungen und Anzahl Teile werden ca.3 s lang eingeblendet, gefolgt vom aktuell aufgelegten Gewicht.
- ⇒ Nach Bedarf weiteres Wägegut wie vorhergehend beschrieben summieren. Darauf achten, dass die Waage zwischen den einzelnen Wägungen entlastet werden muss.
- ⇒ Dieser Vorgang kann 99-mal bzw. so oft wiederholt werden bis die Kapazität der Waage erschöpft ist.

Summe „Total“ anzeigen:

- ⇒ Bei Nullanzeige die **M**-Taste drücken. Die Gesamtstückzahl und die Anzahl Wägungen werden ca. 3 s lang angezeigt.

Summenspeicher löschen:

- ⇒ Bei Nullanzeige die **M**-Taste drücken. Während das Gesamtgewicht angezeigt wird, die **C**-Taste drücken.

12 Setup Menü

Im Setup Menü haben Sie die Möglichkeit mit den Waageneinstellungen das Verhalten der Waage an Ihre Anforderungen (z.B. Umgebungsbedingungen, besondere Wägeprozesse) an zu passen.

Navigation im Menü:

Menü aufrufen	⇒ Im Wägemodus PRINT -Taste 3 s lang drücken, der erste Menüpunkt <BUAD96 USER SETUP> wird angezeigt.
Menüpunkt anwählen	⇒ Mit TARE -Taste lassen sich die einzelnen Menüpunkte der Reihe nach anwählen.
Einstellung anwählen	⇒ Ausgewählten Menüpunkt mit ZERO -Taste bestätigen. Die erste Einstellung wird angezeigt.
Einstellungen ändern	⇒ Mit der ZERO -Taste kann in die verfügbaren Einstellungen umgeschaltet werden.
Einstellung bestätigen/Menü verlassen	⇒  -Taste drücken, die Waage kehrt zurück in den Wägemodus

Übersicht:

Menüpunkt	Einstellungen	Beschreibung
BuAd96	BuAd96	Baudrate 9600
Baudrate	BuAd48	Baudrate 4800
RS CO	rS oFF	Datenausgabe ausgeschaltet
Datenausgabe	rS Co	Kontinuierliche Datenausgabe stabiler/instabiler Wägewerte
	rS SCo	Kontinuierliche Datenausgabe stabiler Wägewerte
	rS St	Eine Ausgabe bei stabilem Wägewert
	rS Pr	Eine Ausgabe nach Drücken der PRINT -Taste
bl-AY	bl-AY	Die Hinterleuchtung wird bei Lastwechsel oder Bedienung automatisch eingeschaltet
Hinterleuchtung der Anzeige	bl-on	Hinterleuchtung der Anzeige ständig eingeschaltet
	bl-oFF	Hinterleuchtung der Anzeige ausgeschaltet
FiLt-1	FiLt-1 ~ FiLt-5	Anpassung am die Umgebungsbedingungen, wählbar FiLt-1 ~ FiLt-5. in der angezeigten Einheit (z.B. Gramm) Je höher die Filterstufe, desto schneller die Reaktionszeit.
Filter		

SEnS-6 Empfindlichkeit	SEnS-0~ SEnS-9	Anpassung am die Umgebungsbedingungen, wählbar SEnS-0~ SEnS-9 Je höher die Stufe, desto größer die Empfindlichkeit.
Zero-0 Zerotracking	Zero-0 ~ Zero-9	Automatische Nullnachführung, wählbar 0d - 9d
		i Werden kleine Mengen vom Wägegut entnommen oder zugeführt, so können durch die in der Waage vorhandene „Stabilitätskompensation“ falsche Wägeergebnisse angezeigt werden! (z.B. Langsames Herausfließen von Flüssigkeiten aus einem auf der Waage befindlichen Behälter, Verdampfungsprozesse). Bei Dosierungen mit kleinen Gewichtsschwankungen empfiehlt es sich daher, diese Funktion auszuschalten.
L-AZ-0 Nullpunkt- Einstellung	L-AZ 0 ~ L-AZ 9	Lastbereich, in dem die Waage auf Null zurück geht, wählbar 0d - 9d

13 RS-232 Schnittstelle

Mit der RS 232 Schnittstelle kann ein bidirektionaler Datenaustausch von der Waage zu externen Geräten erfolgen. Die Datenübertragung erfolgt asynchron im ASCII - Code.

Für die Kommunikation zwischen Waage und Drucker müssen folgende Bedingungen erfüllt sein:

- Waage mit einem geeigneten Kabel mit der Schnittstelle eines Druckers verbinden. Der fehlerfreie Betrieb ist nur mit dem entsprechenden KERN-Schnittstellenkabel sichergestellt.
- Kommunikationsparameter (Baudrate) von Waage und Drucker müssen übereinstimmen.

13.1 Technische Daten

Anschluss 9 pin d-Subminiaturbuchse

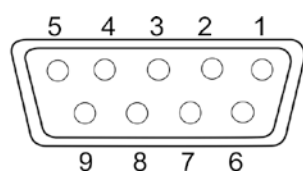

Pin 2 RXD

Input

Pin 3 TXD

Output

Pin 5 GND

Signal ground

Baud-Rate 4800/9600 wählbar

13.2 Drucker Betrieb / Musterprotokolle (KERN YKB-01N)

Stückzählen	+ 1500.0g	<i>Gewicht</i>
	10g/PCS	<i>Stückgewicht</i>
	150PCS	<i>Stückzahl</i>

Summieren Keine Kombination mit Drucker möglich

13.3 Ausgabeprotokoll (Kontinuierliche Ausgabe)

Byte	1	2	3	4	5	6	7	8	9	10	11	12	13
	+	<20>	<20>	1	0	7	4	.	5	g	<CR>	<LF>	
	-	<20>	<20>	<20>	<20>	5	0	.	6	g	<CR>	<LF>	
O	L												

Nr.	Beschreibung
1	Vorzeichen (positiv / negativ); Alphabet: O
2 ~ 8	7 bits Wägewert incl. Dezimalpunkt
9 ~ 10	Wägeeinheit
11 ~ 12	Endezeichen
<20>	Leerzeichen

14 Wartung, Instandhaltung, Entsorgung



Vor allen Wartungs-, Reinigungs- und Reparaturarbeiten das Gerät von der Betriebsspannung trennen.

14.1 Reinigen

Keine aggressiven Reinigungsmittel (Lösungsmittel o.ä.) benutzen, sondern nur ein mit milder Seifenlauge angefeuchtetes Tuch. Darauf achten, dass keine Flüssigkeit in das Gerät eindringt. Mit einem trockenen, weichen Tuch nachreiben.

Lose Probenreste/Pulver können vorsichtig mit einem Pinsel oder Handstaubsauger entfernt werden.

Verschüttetes Wägegut sofort entfernen.

14.2 Wartung, Instandhaltung

⇒ Das Gerät darf nur von geschulten und von KERN autorisierten Servicetechnikern geöffnet werden.

⇒ Vor dem Öffnen vom Netz trennen.

14.3 Entsorgung

Die Entsorgung von Verpackung und Gerät ist vom Betreiber nach gültigem nationalen oder regionalen Recht des Benutzerortes durchzuführen.

15 Fehlermeldungen

Fehlermeldung	Erläuterung
--ol--	Überlast
B-ERR	Kapazität der Batterien / Akkus erschöpft
Err 9	Summierfehler
P-ERR	Durchschnittliches Stückgewicht außerhalb Bereichs

16 Kleine Pannenhilfe

Bei einer Störung im Programmablauf sollte die Waage kurz ausgeschaltet und vom Netz getrennt werden. Der Wägevorgang muss dann wieder von vorne begonnen werden.

Störung

Mögliche Ursache

Die Gewichtsanzeige leuchtet nicht.

- Die Waage ist nicht eingeschaltet.
- Die Verbindung zum Netz ist unterbrochen (Netzkabel nicht eingesteckt/defekt).
- Die Netzspannung ist ausgefallen.

Die Gewichtsanzeige ändert sich fortwährend

- Luftzug/Luftbewegungen
- Vibrationen des Tisches/Bodens
- Die Wägeplatte hat Berührung mit Fremdkörpern.
- Elektromagnetische Felder/ Statische Aufladung (anderen Aufstellort wählen/ falls möglich störendes Gerät ausschalten)

Das Wäageergebnis ist offensichtlich falsch

- Die Waagenanzeige steht nicht auf Null
- Die Justierung stimmt nicht mehr.
- Die Waage steht nicht eben.
- Es herrschen starke Temperaturschwankungen.
- Die Anwärmzeit wurde nicht eingehalten.
- Elektromagnetische Felder / Statische Aufladung (anderen Aufstellort wählen / falls möglich, störendes Gerät ausschalten)

17 Batterieverordnung

Hinweis gemäß Batterieverordnung – BattV

i Nur gültig für Deutschland!

Im Zusammenhang mit dem Vertrieb von Batterien und Akkus sind wir als Händler gemäß Batterieverordnung verpflichtet, Endverbraucher auf folgendes hinzuweisen:

Endverbraucher sind zur Rückgabe gebrauchter Batterien/Akkus gesetzlich verpflichtet. Batterien/Akkus können nach Gebrauch in kommunalen Sammelstellen oder im Handel zurückgegeben werden.

Dabei muss das übliche Gebrauchsende der Batterien/Akkus erreicht sein, ansonsten muss Vorsorge gegen Kurzschluss getroffen werden.

⇒ Schadstoffhaltige Batterien sind mit einem Zeichen, bestehend aus einer **durchgestrichenen Mülltonne** und dem **chemischen Symbol (Cd = Cadmium, Hg = Quecksilber, oder Pb = Blei)** des für die Einstufung als schadstoffhaltig ausschlaggebenden Schwermetalls versehen.

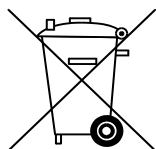

Cd

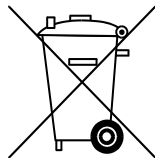

Hg

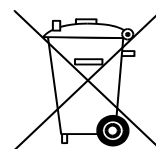

Pb

⇒ Schadstoffarme Batterien nur mit einer **durchgestrichenen Mülltonne**.

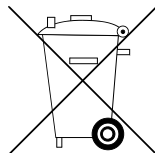

Die Rückgabemöglichkeit beschränkt sich auf Batterien der Art, die wir in unserem Sortiment führen oder geführt haben, sowie auf die Menge, deren sich Endverbraucher üblicherweise entledigen.